

13. మంచం

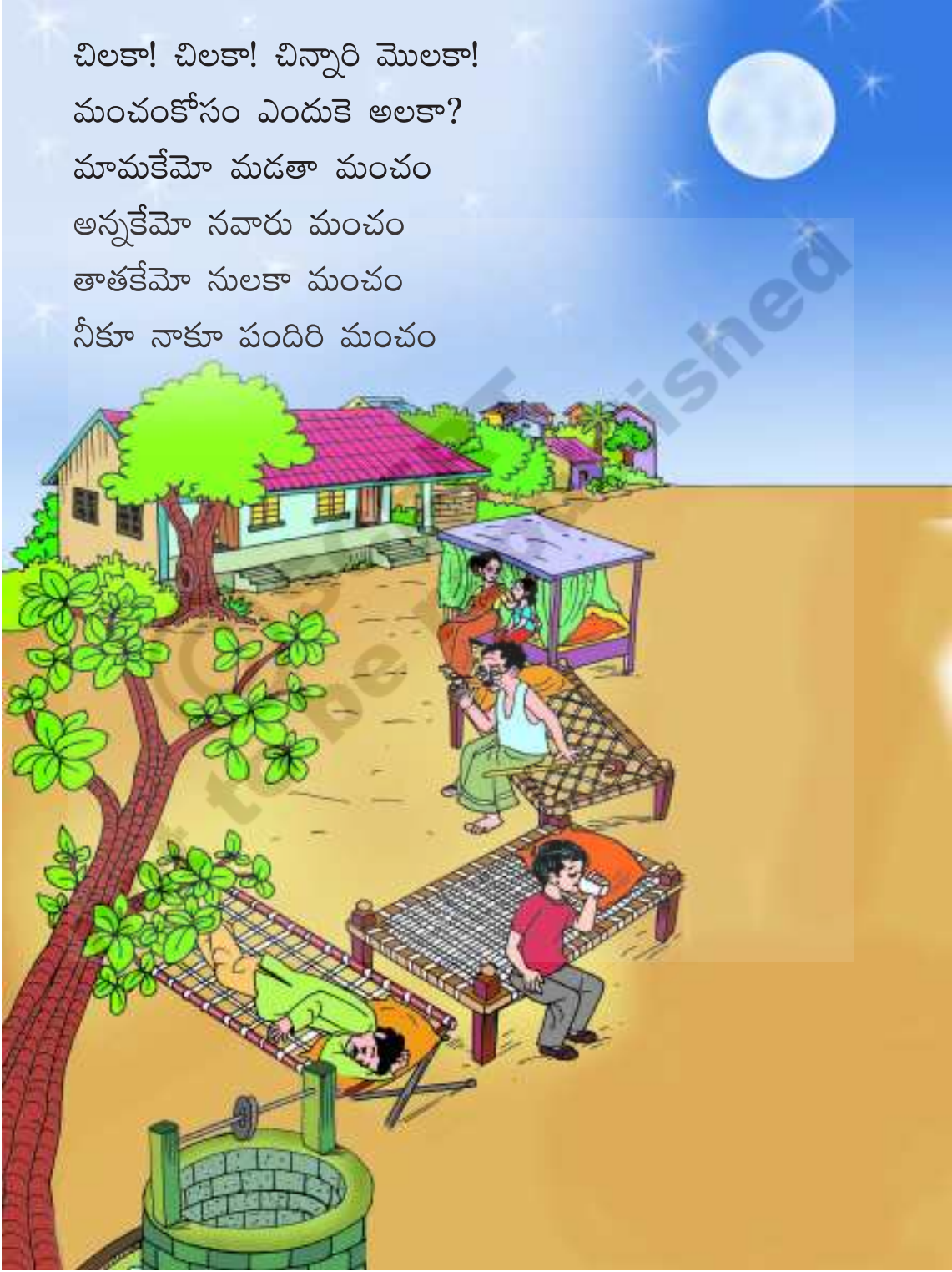

చిలకా! చిలకా! చిన్నారి మొలకా!
మంచంకోసం ఎందుకె అలకా?
మామకేమో మడతా మంచం
అన్నకేమో నవారు మంచం
తాతకేమో నులకా మంచం
నీకూ నాకూ పందిరి మంచం





వినండి - మాట్లాడండి

(అ) గేయం పాడండి. అభినయించండి.

(ఆ) పాఠం బొమ్మను చూడండి. ఎవరెవరికి ఏ ఏ మంచాలు ఉన్నాయో చెప్పండి?

(ఇ) బొమ్మలో ఎన్ని రకాల మంచాలున్నాయి? మీ ఇంట్లో ఎలాంటి మంచం ఉంది?

(ఈ) పాప ఎందుకు అలిగింది? నీవెప్పుడైనా అలిగావా? ఎందుకు?



చదవండి

(అ) కింది వాక్యాలను, పదాలను గేయంలో గుర్తించి '○' చుట్టండి.

1. మంచంకోసం ఎందుకె అలకా?

2. తాతకేమో నులకామంచం.

3. చిలక, మడత, నవారు, తాత, మంచం



(ఆ) కింది బొమ్మలను చూసి వాక్యాలు చెప్పండి. కింది వాక్యాల్లోని 'మంచం' పదాన్ని గుర్తించి '○' చుట్టండి.



చెట్టుకింద
మంచం ఉన్నది



మంచం దగ్గరికి
తాత వచ్చాడు



తాత మంచంమీద
పడుకొన్నాడు.

(ఇ) కింది బొమ్మను చూడండి. పదాన్ని చదవండి. అక్షరాలను చదవండి. ఈ అక్షరాలను వర్ణమాల చార్టులో గుర్తించండి.



(ఈ) కింది గళ్లలోని అక్షరాలను చెప్పండి. రాయండి.

మ	చ	ం	క	ట
1	2	3	4	5



1 వ అక్షరం ఏమిటి? _____

2 వ అక్షరం ఏమిటి? _____

1, 3, 5వ అక్షరాలను కలిపి చదవండి. _____

4, 3, 2, 3 అక్షరాలను కలిపి చదవండి. _____

(ఉ) కింది పదాలను చదవండి, 'చ' ఉన్న పదాలకు '○' చుట్టండి.

రమ, మంట, మర, అటక, మంచం, అమల, చలనం

కంచం, కమలం, మడక, చదరం, మనం, బరబర, చలం

చకచక, మమత, చవట, మంటపం, గమనం, వచనం, మలమల



రాయండి

(అ) కింది అక్షరాలను చుక్కలు కలుపుతూ రాయండి. కలిపి చదవండి.





మంచం	చకచక	కమలం
మంచం	చకచక	కమలం
మంచం	చకచక	కమలం
మంచం	చకచక	కమలం
మంచం	చకచక	కమలం

(ఆ) కింద 'చ' కు పక్కనున్న అక్షరాలను కలిపి చదవండి, రాయండి.

చ

- వక
- దరం
- లనం
- దరంగం
- కచక

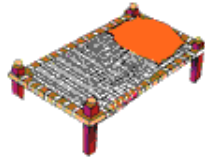
(ఇ) కింది బొమ్మలను చూడండి. బొమ్మకు సరైన పదం ఖాళీలో రాయండి.

- చెరువులో  ఉంది. చెరువులో ఉంది.
- నాన్న  తో వచ్చాడు. నాన్న తో వచ్చాడు.
- ఇది నులక  . ఇది నులక
- అమ్మ  చేస్తున్నది. అమ్మ చేస్తున్నది.
- నీటిలో  ఉంది. నీటిలో ఉంది.

(ఈ) కింది బొమ్మలు చూడండి. పేర్లు రాయండి.

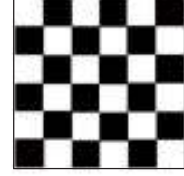

.....
.....

(ఉ) 'మ' తో, 'చ' తో మొదలయ్యే పదాలు రాయండి.

.....
.....
.....
.....
.....
.....



(ఊ) కింది పదంలోని అక్షరాలతో వచ్చే మరికొన్ని పదాలు రాయండి.

మనం చదవగలం

ఉదా:

మంచం

.....
.....
.....
.....

(ఎ) కింది బొమ్మను చూసి మీరూ గీయండి. పేరు రాయండి.

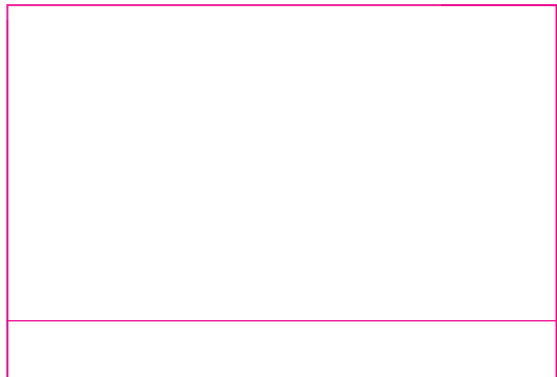
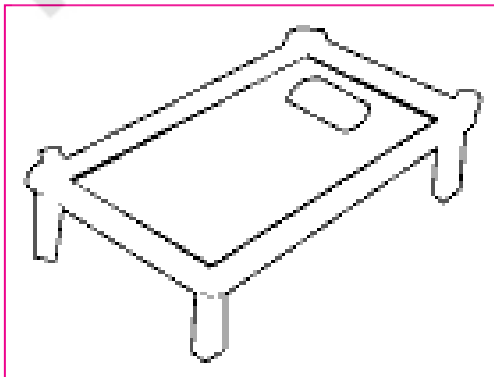

పిల్లలూ... రవి, ఉమ, రహీం, జాని, లత ఆదివారం
రోజున ఎలా ఆడుతున్నారో చూడండి. మీరు ఆదివారం
ఏ ఏ ఆటలు ఆడతారో చెప్పండి.

